

EuroCave®











FIRST



UTILISATION

de votre armoire à vins

Sommaire

- | | | |
|---|---|-------------------|
|  | 1 - Descriptif de votre armoire à vins | p. 2-3 |
|  | 2 - Consignes de sécurité importantes | p. 4 |
|  | 3 - Alimentation électrique | p. 4 |
|  | 4 - Installation de votre armoire à vins | p. 5 |
|  | 5 - Mise en service - Réglages de la température | p. 6-7 |
|  | 6 - Modification du sens d'ouverture de porte | p. 8 |
|  | 7 - Aménagement - Rangement | p. 9-10-11 |
|  | 8 - Entretien courant | p. 12 |
|  | 9 - Anomalies de fonctionnement | p. 13 |
|  | 10 - Caractéristiques techniques | p. 14 |

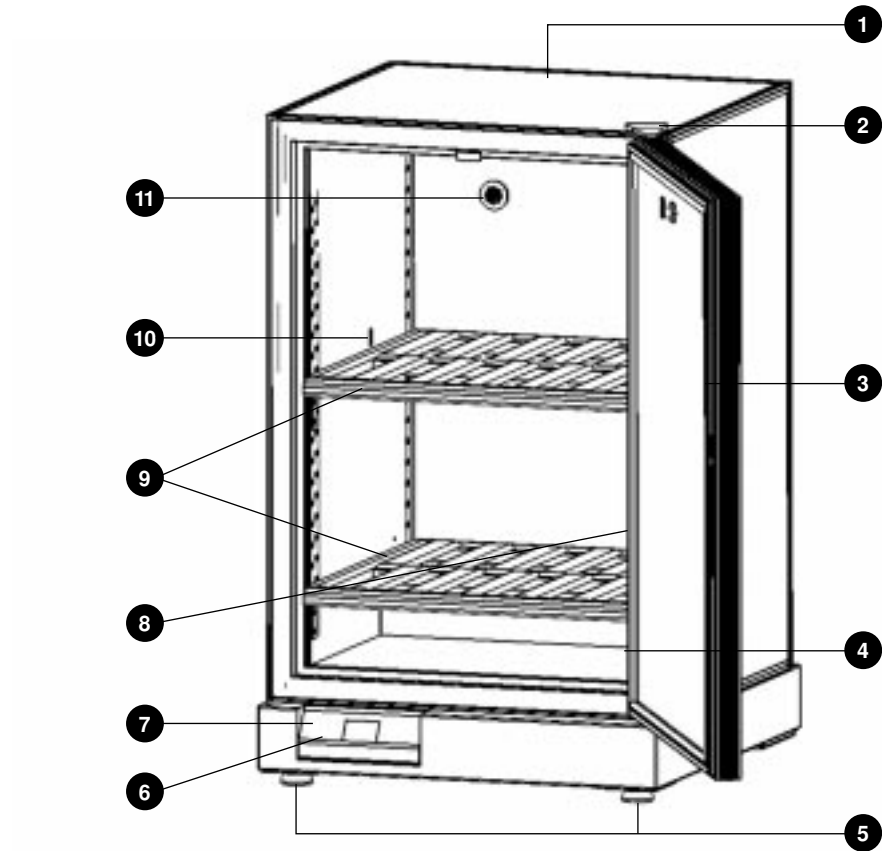

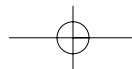

1 - Descriptif de votre armoire à vins

- 1** Coffre d'armoire
- 2** Charnière (avec cache)
- 3** Porte
- 4** Etiquette signalétique (intérieur coffre, en bas à droite)
- 5** 2 pieds avant réglables en hauteur
- 6** Bandeau de contrôle et de réglage de la température
- 7** Capot de protection des commandes
- 8** Trou d'aération libre
- 9** 2 clayettes de stockage
- 10** Emplacement sonde de température
- 11** Trou d'aération + Filtre à charbon actif

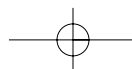
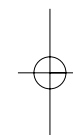
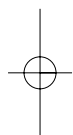

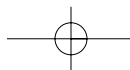

2 - Consignes de sécurité importantes



AVERTISSEMENT

Lorsque vous utilisez l'armoire à vins, observez toujours certaines précautions de base, notamment :

N'utilisez l'armoire à vins que pour l'usage prévu, comme décrit dans le présent guide.
Ne débranchez jamais l'armoire à vins en tirant sur le cordon d'alimentation. Saisissez fermement la fiche du cordon et tirez droit pour la retirer de la prise.
Réparez ou remplacez immédiatement tout cordon effiloché ou endommagé. N'utilisez pas un cordon fendillé ou présentant des signes d'usure sur la longueur ou aux extrémités.
Ne laissez pas les enfants grimper, s'asseoir, se tenir debout ni se suspendre aux clayettes de l'armoire à vins. Ils pourraient endommager l'armoire à vins et se blesser gravement.
Prendre soin de toujours mettre les clefs hors de portée des enfants, pour éviter qu'ils ne s'enferment.

3 - Alimentation électrique



POUR VOTRE SÉCURITÉ PERSONNELLE, L'ARMOIRE À VINS DOIT ÊTRE CORRECTEMENT MISE À LA TERRE.

Le cordon d'alimentation de l'armoire à vins est muni d'une fiche à brancher dans une prise standard mise à la terre pour prévenir tout risque de choc électrique.

Faites vérifier la prise secteur par un électricien qualifié pour vous assurer qu'elle est bien mise à la terre.

Dans le cas contraire, il vous incombe de la faire remplacer par une prise correctement mise à la terre.

Si le cordon d'alimentation est endommagé, faites-le remplacer par un électricien qualifié pour éviter tout risque.

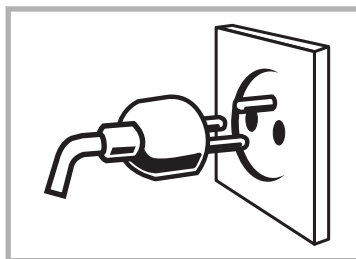

Dans le cas d'une prise murale sans mise à la terre, il est de votre responsabilité et de votre devoir de la faire remplacer par une prise murale correctement mise à la terre.

Si la fiche ne convient pas à votre prise, vous pouvez en installer une autre.

IMPORTANT : la réinstallation des fiches électriques et des câbles doit être faite par un électricien qualifié.

Assurez-vous que la prise est bien mise à la terre et que votre installation est protégée par un disjoncteur différentiel.

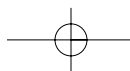

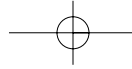

4 - Installation de votre armoire à vins

- Lors de la livraison de votre appareil, assurez-vous, après déballage, que votre armoire ne présente aucun défaut d'aspect extérieur (choc, déformation,...).
- Ouvrez la porte et vérifiez l'intégrité de votre appareil (parois, clayettes, charnières, bandeau de contrôle,...).
- Transportez alors votre armoire vers l'emplacement que vous lui avez choisi. Cet emplacement devra :
 - être ouvert sur l'extérieur pour ménager une circulation d'air (pas de placard fermé,...)
 - être éloigné d'une source de chaleur
 - ne pas être trop humide (lingerie, buanderie, salle de bains,...)
 - avoir un sol stable et plan
 - disposer d'une alimentation électrique (prise standard, 230 V, 50/60 Hz, 16 A, reliée à la terre avec disjoncteur différentiel).
- Dégagez le cordon secteur pour qu'il soit accessible et positionnez votre appareil.
- Procédez au réglage des pieds avant de l'armoire (réglage par vissage ou dévissage), de manière à mettre votre armoire de niveau (utilisation d'un niveau à bulle recommandée).
- Enlevez les éléments de protection disposés à l'intérieur de votre armoire.
- Prenez le filtre à charbon, que vous trouverez dans la pochette "accessoires", et positionnez-le en le rentrant par l'intérieur de votre armoire, dans le trou d'aération situé en haut à gauche.
- Organisez la disposition de vos étagères à votre convenance (voir chap. 7 de ce document).
- Attendre **48 h 00** avant tout branchement afin de laisser reposer les fluides.

NB : Lors de tout déplacement de votre armoire, ne pas l'incliner à plus de 45°, et toujours sur la face latérale côté opposé à la sortie cordon.

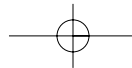

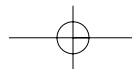

5 - Mise en service - Réglages de la température



- **Après avoir attendu 48 h 00, raccordez votre armoire sur le secteur**, après avoir vérifié que votre prise était bien alimentée (vérifiez la présence des fusibles et leurs ampérages, disjoncteur en état, branchez au besoin un autre appareil électrique pour vérifier l'alimentation).

- Une fois votre appareil relié au secteur, assurez-vous que l'interrupteur marche-arrêt situé à gauche du bandeau de commande de votre armoire est bien sur la position "marche" (1).

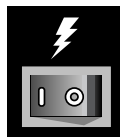

- Au moment du branchement de votre armoire à vins, si l'interrupteur est bien sur la position "marche" (voir schéma ci-dessus), le témoin bleu ne s'allumera que si votre température ambiante est supérieure à 12°C.

En cas d'anomalie, reportez-vous au chapitre 9.

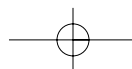
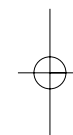
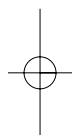

RÉGLAGES DE LA TEMPÉRATURE

Remarque : le réglage de la température de votre armoire à vins s'effectue entièrement depuis le bandeau de contrôle qui se présente de la façon suivante :

Afficheur de température : Affiche la température effective à l'intérieur de votre armoire à vins.

Bouton de réglage : Permet de sélectionner la température désirée à l'intérieur de l'armoire.

Témoins de fonctionnement : Permettent de visualiser le fonctionnement des circuits chaud (rouge) ou froid (bleu).

Bouton TEST : Permet de tester le fonctionnement des circuits de votre armoire (voir chapitre 9).

NB : Par sécurité, le capot translucide protégeant le bandeau de contrôle ne peut s'ouvrir (pivotement vers l'avant) que lorsque la porte de l'armoire est ouverte.

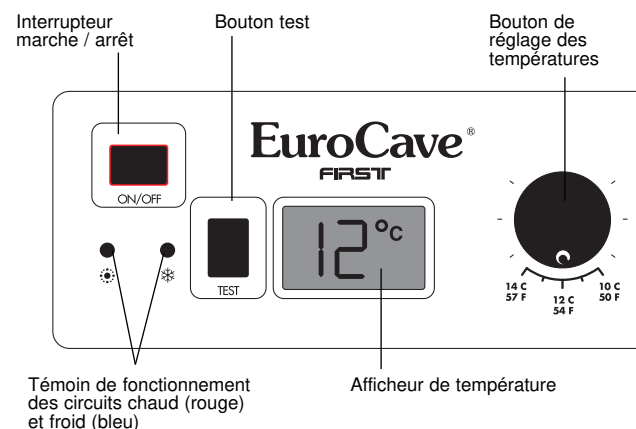

Pour régler la température de votre armoire :

Tournez le bouton de réglage de la température jusqu'à amener le repère  sur la température que vous souhaitez à l'intérieur de votre armoire.

ATTENTION : Pour fonctionner correctement votre armoire doit être placée dans une pièce dont la température sera comprise entre 0° et 35°C. A défaut, il sera plus difficile d'obtenir la température désirée. Plage de réglage conseillée : 10° à 14°C .

Il se peut que malgré le respect des consignes de ce manuel vous n'obteniez pas tout à fait la température désirée. En effet chaque cas est unique, et il est possible que quelques légères corrections de consigne soient nécessaires.

Pour offrir à vos vins des conditions de vieillissement optimales, votre armoire à vins est équipée d'un thermostat de sécurité qui intervient en cas de baisse excessive et anormale de la température dans votre armoire (température inférieure à 5°C).

6 - Modification du sens d'ouverture de porte



- Enlevez le cache charnière du dessus de l'armoire, puis dévisser les 3 vis à l'aide d'un tournevis à embout torx (T25).

- Enlevez la charnière supérieure, puis soulever la porte vers le haut.

- Dévissez puis enlevez l'axe inférieur (axe acier + rondelle).
- Changez l'axe de côté en prenant soin de replacer la rondelle.

- Enlevez les 3 obturateurs plastiques situés sur le dessus de l'armoire à l'aide d'un petit levier (tournevis).
- Remplacez la porte sur l'axe inférieur.
- Remplacez la charnière supérieure.

- Revissez les 3 vis à l'aide d'un tournevis torx en respectant les étapes suivantes :
1 - Visser à fond les vis N° 1 et N° 2.
2 - Mettre bien en prolongement la porte avec le coffre de l'armoire.
3 - Serrer la dernière vis N° 3.

NB : Aligner le côté du coffre qui comporte la charnière avec le cadre de la porte côté pivot. Le jeu entre le cadre de la porte et le coffre doit être d'environ 10 mm sur tout le tour de la cave. Vérifiez l'étanchéité de votre porte.

- Remplacez le cache charnière.
- Remplacez les obturateurs plastiques dans les trous de droite.

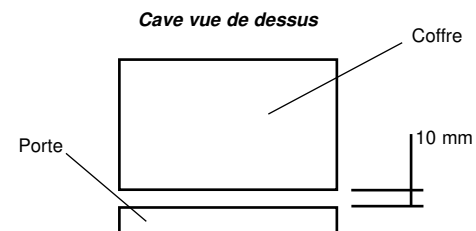
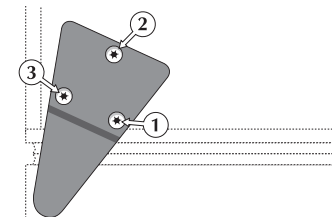
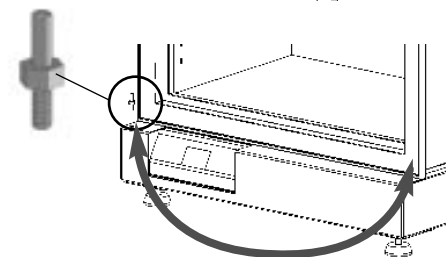
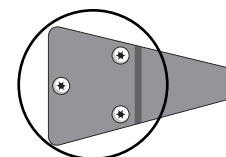

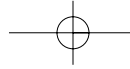

7 - Aménagement - Rangement

Votre armoire EuroCave® a été étudiée pour être évolutive. Livrée avec 2 clayettes de stockage, elle peut être équipée des multiples clayettes de la gamme Classic pour s'adapter à vos besoins de rangement. Exemples de configuration :

Configuration	1 clayette de stockage AXU 1 clayette coulissante ABCU	2 clayettes de stockage AXU 1 clayette coulissante ABCU	1 clayette de stockage AXU 3 clayettes coulissantes ABCU	7 clayettes coulissantes ABCU
Capacité*	96 bouteilles	107 bouteilles	109 bouteilles	91 bouteilles

*de type bordeaux tradition

DIFFÉRENTS TYPES DE RANGEMENT



Clayette de stockage
Bordelaise Ref : **AXB**

Capacité : 78 bouteilles
Poids maxi : 100 kg



Kit de présentation
Ref : **AXK**

Capacité : 33 bouteilles
Poids maxi :
clayette inférieure 20 kg
clayette supérieure 10 kg

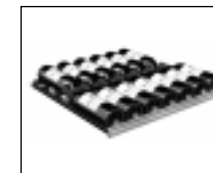

Clayette coulissante
Bordelaise Ref : **AXC**

Capacité : 13 bouteilles
Poids maxi : 25 kg



Clayette de stockage
Universelle Ref : **AXU**

Capacité : 77 bouteilles
Poids maxi : 100 kg



Clayette coulissante
Universelle Ref : **ABCU**

Capacité : 12 bouteilles
Poids maxi : 25 kg

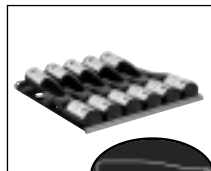

Clayette coulissante
Rhénane Ref : **ACR**

Capacité : 11 bouteilles
Poids maxi : 25 kg

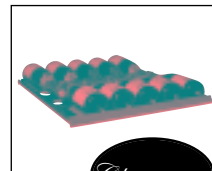

Clayette coulissante
Champagne
Ref : **ACH**

Capacité : 10 bouteilles
Poids maxi : 25 kg

Champagne



Clayette coulissante
Magnum Ref : **ACG**

Capacité : 7 bouteilles
Poids maxi : 25 kg

Magnum

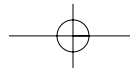

Fixation des supports de clayettes (à lire avec attention si vous désirez modifier l'aménagement de votre armoire)

Pour changer une clayette de stockage d'emplacement, procédez tout d'abord au déchargement complet de celle-ci, puis déplacez les supports de clayettes en prenant soin de les refixer comme indiqué ci-contre :

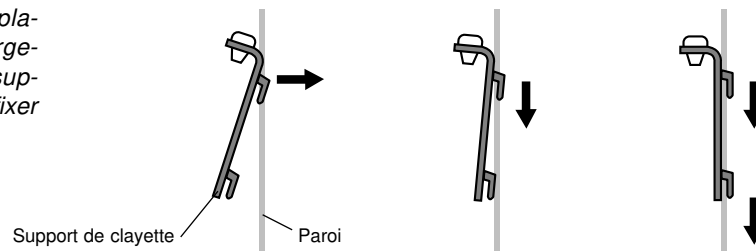

Pour changer une clayette coulissante d'emplacement, procédez tout d'abord au déchargement complet de celle-ci. Enlevez ensuite le plateau coulissant en le faisant glisser vers vous tout en soulevant la partie avant. Enlevez les guides coulissants des parois en repérant le guide de droite et le guide de gauche, puis procédez à leur réinstallation comme ci-dessous :

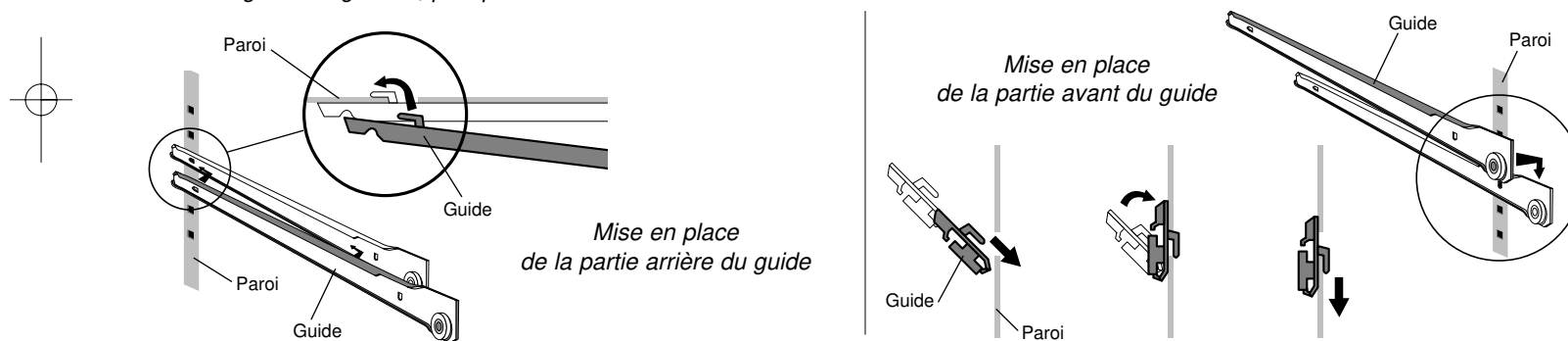

Procédez ensuite à la remise en place du tiroir coulissant comme ci-dessous :

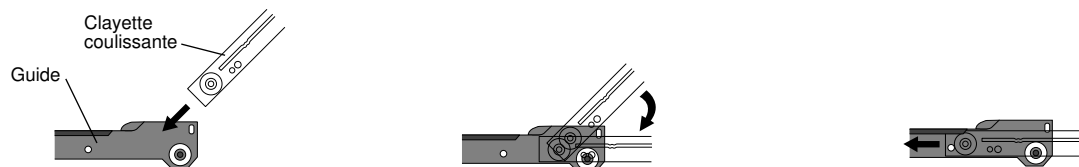

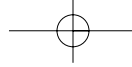

CONSEILS D'AMÉNAGEMENT DE VOTRE ARMOIRE A VINS

Votre armoire à vins EuroCave a été étudiée pour recevoir en toute sécurité un nombre maximal de bouteilles. Nous vous conseillons de respecter les quelques conseils qui suivent afin d'optimiser son chargement.

- Veillez à répartir vos bouteilles de la façon la plus homogène possible sur les différentes clayettes que comporte votre armoire, afin de répartir le poids en plusieurs endroits. Veillez également à ce que vos bouteilles **ne touchent pas la paroi du fond de l'armoire**.*
- Veillez à répartir également de façon homogène sur toute la hauteur de l'armoire à vins (proscrire les chargements du type toutes les bouteilles en haut, ou toutes les bouteilles en bas).*
- Bien respecter les consignes de chargement énoncées au chapitre 7 selon le type de rangement dont est équipée votre armoire, et ne jamais empiler de bouteilles sur une clayette coulissante.*
- Si vous installez de clayettes coulissantes, positionnez-les de préférence en partie supérieure de votre armoire pour en faciliter l'accès quotidien.*
- De même, disposez une ou deux bouteilles de chacun de vos différents vins sur les clayettes coulissantes et gardez votre réserve sur les clayettes de stockage. Vous n'aurez plus qu'à compléter en cas de consommation.*
- Lors de l'utilisation de votre armoire à vins, ne tirez jamais plus d'une clayette coulissante à la fois.*

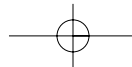
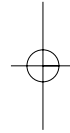
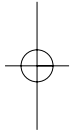

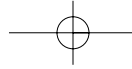

8 - Entretien courant

Votre armoire à vins EuroCave est un appareil au fonctionnement simple et éprouvé. Les quelques opérations d'entretien qui suivent vous permettront d'en obtenir une grande longévité.

- Chaque année, veillez à remplacer le filtre à charbon actif logé dans le trou d'aération supérieur de votre armoire (cet accessoire est disponible auprès de votre distributeur EuroCave).

- Dépoussiérez le condenseur (grille métallique située le long de la paroi arrière à l'extérieur de votre appareil) 2 fois par an.

- Lors du nettoyage de l'arrière de votre armoire, ou avant tout déplacement de celle-ci, s'assurer que la prise de courant a bien été débranchée.

- Effectuez une fois l'an un nettoyage complet de l'intérieur de votre armoire après l'avoir débranchée et déchargée (utiliser de l'eau et du produit nettoyant non agressif, puis rincez soigneusement).

- Pour procéder au remplacement de la pile de l'afficheur de températures :
Mettez l'interrupteur secteur sur la position "0" puis débranchez l'appareil.
Retirez l'afficheur à la main par l'avant du bandeau en procédant comme ci-dessous :

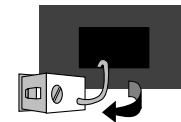

Piles de type :
- Oxyde d'argent
SR 44W (357)

A la suite du changement de pile, vérifiez que le boîtier de l'afficheur soit bien fermé, remettre le fil de la sonde à l'intérieur du bandeau, et reclipsez le boîtier de l'afficheur.

Une surveillance régulière de votre appareil, et de tout ce qui peut vous paraître anormal assortie du signalement de cette anomalie éventuelle à votre revendeur, seront le gage d'une grande durée de vie de votre armoire à vins.

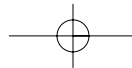

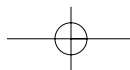

9 - Anomalies de fonctionnement

A LA MISE EN ROUTE

Le compresseur ne fonctionne pas, alors que la température demandée est inférieure à la température ambiante (température ambiante supérieure à 12°C).

- 1 - S'assurer de l'alimentation de la prise de courant en y connectant n'importe quel appareil électrique, et s'assurer que l'interrupteur marche/arrêt est bien sur la position I.
- 2 - Appuyez sur le bouton TEST et vérifiez que les 2 voyants (rouge et bleu) s'allument.
- 3 - Tournez le bouton de réglage de température en butée dans le sens opposé des aiguilles d'une montre, et vérifiez que le voyant bleu s'allume.
- 4 - Si à la suite des étapes 2 ou 3, vous ne pouvez constater le démarrage effectif du compresseur, veuillez prendre contact avec votre revendeur.

Le compresseur ne s'arrête jamais.

- 1 - Mettez la main sur le condenseur (grillage métallique situé le long de la paroi extérieure à l'arrière de votre appareil). Si le condenseur est froid, prenez contact avec votre revendeur.
- 2 - Si le condenseur est chaud, tournez le bouton de réglage de température en butée dans le sens des aiguilles d'une montre, vérifiez que le témoin de fonctionnement du circuit froid s'éteint, si le compresseur ne s'arrête pas débranchez l'appareil et prenez contact avec votre revendeur.

EN FONCTIONNEMENT

L'indicateur à cristaux liquides affiche une température inférieure à celle que vous avez demandée.

- 1 - Vérifiez le réglage de la consigne de température (voir page 7 de ce manuel).
 - 2 - Vérifiez que le témoin rouge de fonctionnement du circuit chaud est allumé.
 - 3 - Appuyez sur le bouton TEST, et vérifiez que les 2 voyants, rouge et bleu, sont allumés.
- Si l'une des 2 étapes 2 ou 3 ne sont pas correctes, prenez contact avec votre revendeur.

L'indicateur, à cristaux liquides affiche une température supérieure à celle que vous avez demandée.

- 1 - Vérifiez les réglages des consignes de température (voir page 7 de ce manuel).
 - 2 - Vérifiez que le témoin bleu de fonctionnement du circuit froid est allumé.
 - 3 - Appuyez sur le bouton TEST, et vérifiez que les 2 voyants, rouge et bleu, sont allumés.
- Si l'une des 2 étapes 2 ou 3 ne sont pas correctes, prenez contact avec votre revendeur.

Dans les 2 cas ci-dessus, si après rectification éventuelle des consignes, et vérification de l'allumage des témoins de fonctionnement des circuits, l'anomalie persiste, prenez contact avec votre revendeur.

Attention : Toute intervention sur le groupe froid, doit être effectuée par un frigoriste, qui devra réaliser avant remise en route un contrôle d'étanchéité du circuit. De même, toute intervention sur le circuit électrique devra être effectuée par un électricien.

NB : Dans tous les cas, si le fonctionnement de votre appareil vous paraît anormal, débranchez-le et prenez contact avec votre revendeur.

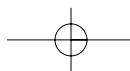

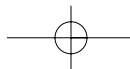

10 - Caractéristiques techniques



Références
F120

Dimensions (mm)			Poids en kg (vide)
H	L	P	
1050	654	689	44

Puissance électrique	Intensité maxi**	Consommation par 24 h	Tension en Volt*	Tolérance tension	Fréquence Hz *
110 W	0,8 A	0,7 kWh	230	+10/-10	50

Gaz
R134A

Limites d'utilisations	
T° mini	T° maxi
0°C	35°C

Précision régulation
+/- 1,5°C

Précision affichage
+/- 1°C

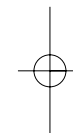
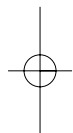

* Selon les pays, ces valeurs peuvent varier. Pour connaître les caractéristiques spécifiques de votre appareil, veuillez consulter l'étiquette signalétique (rep 4 p.2).

** Au démarrage du compresseur l'intensité du courant électrique atteint un pic d'environ 5 A.

Ces appareils bénéficient du marquage **CE**.

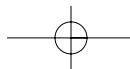











EuroCave®

FIRST



USING
your wine cabinet

Contents

- | | | |
|---|--|-------------------|
|  | 1 - Your wine cabinet | p. 2-3 |
|  | 2 - Important safety instructions | p. 4 |
|  | 3 - Connecting to mains supply | p. 4 |
|  | 4 - Installing your wine cabinet | p. 5 |
|  | 5 - Putting into service - Temperature settings | p. 6-7 |
|  | 6 - Changing the side on which the door opens | p. 8 |
|  | 7 - Layout and storage | p. 9-10-11 |
|  | 8 - Routine maintenance | p. 12 |
|  | 9 - Operating problems | p. 13 |
|  | 10 - Technical characteristics | p. 14 |

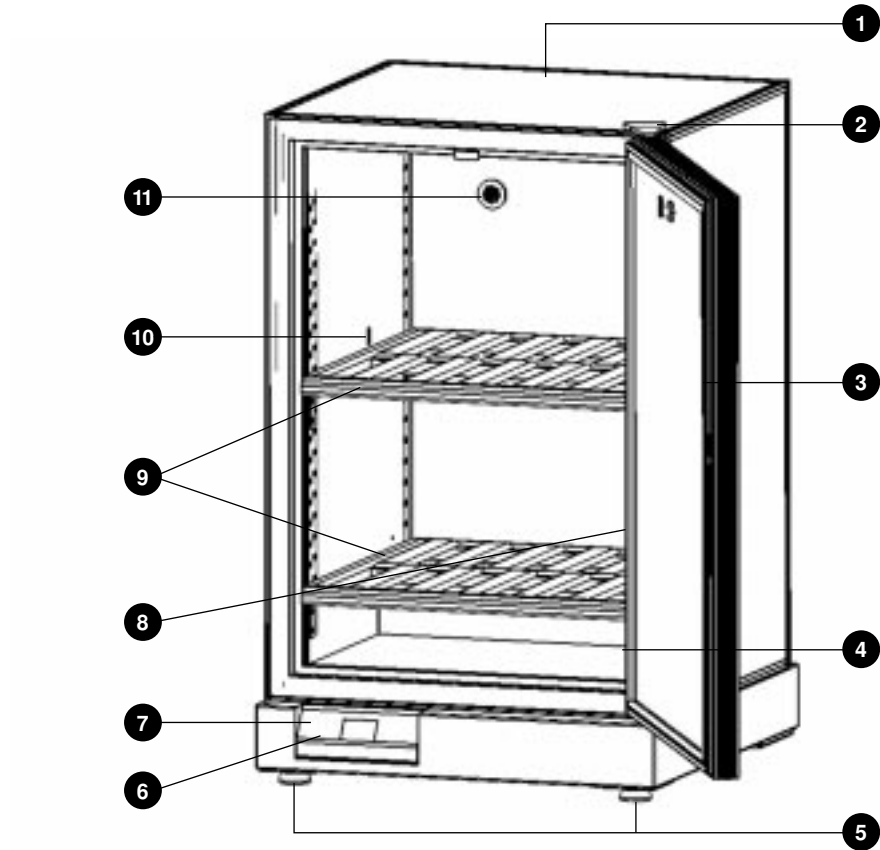

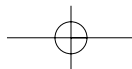

1 - Description of your wine cabinet

- 1** *Cabinet body*
- 2** *Hinge (with hinge plate cover)*
- 3** *Door*
- 4** *Label (lower right side in cabinet)*
- 5** *2 adjustable front feet*
- 6** *Temperature display and temperature adjustment control panel*
- 7** *Control panel protective cover*
- 8** *Hole*
- 9** *2 storage racks*
- 10** *Temperature sensor location*
- 11** *Hole + Active charcoal filter*

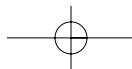
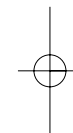
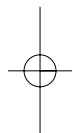

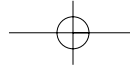

2 - Important safety instructions

PLEASE NOTE

You must always observe some basic precautions when using your wine cabinet, including:

Only use your wine cabinet for the use intended, as described in this guide.

Never unplug the wine cabinet by pulling on the power cord. Grip the plug firmly and pull straight out to remove from wall socket.

Immediately repair or replace any worn or damaged cord. Never use a cord that is split or which shows signs of wear along its length or on its ends.

Do not allow children to climb on, sit on or stand on the wine cabinet, nor hang from its shelves. They could damage the wine cabinet and injure themselves seriously.

Be sure always to keep your keys out of childrens' reach, to avoid them locking themselves in.

3 - Connecting to mains supply



FOR YOUR SAFETY, THE WINE CABINET MUST BE CORRECTLY EARTHED

The wine cabinet's power cord is equipped with a plug which fits into any standard socket with earth connection, to prevent any risk of shock.

Have the mains socket checked by a qualified electrician to make sure it is actually connected to earth.

If this is not the case, you must have it replaced with a socket which is suitably earthed.

If the power cord is damaged, have it replaced by a qualified electrician to prevent any risk.

If the wall socket is not equipped with an earth connection, it is your responsibility and your duty to have it replaced with a suitably earthed wall socket.

*If the plug does not match your socket, you may have another fitted. **PLEASE NOTE:** new electrical cables and plugs should be fitted by a qualified electrician.*

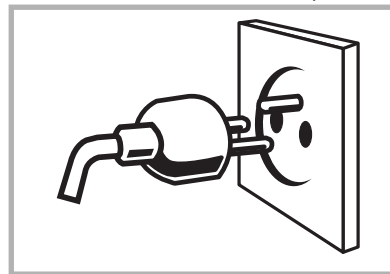

Make sure the socket is correctly earthed and that your installation is protection by a differential circuit-breaker.

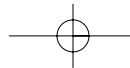

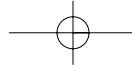

4 - Installing your wine cabinet

- When unpacking your cabinet after delivery, make sure there are no visible external defects (i.e. signs of impact, deformation, etc.).
- Open the door and make sure that nothing is broken or missing (e.g. walls, shelves, hinges, control panel, etc.).
- Move your cabinet to your intended installation site. This location must:
 - not be in a confined space, to allow air to circulate (not in a closed cupboard, for example)
 - not be near any source of heat
 - not be too humid (e.g. laundry, linen, bathroom, etc.)
 - have a stable and flat floor
 - be equipped with a plug (for a standard 230V, 50/60 Hz, 16 A plug, with earth connection and differential circuit-breaker)
- Pull out the power cord so that it is accessible and position your cabinet while leaving 8 to 10 cm between its back and the wall.
- Adjust your cabinet's front feet (by screwing them in or out), until it is level (use of a spirit level is recommended).
- Remove the protective devices placed inside your cabinet.
- Take the charcoal filter you will find in the small bag of cabinet accessories, and fit it, from the inside of your cabinet, in the ventilation hole at the top on the left side.
- Arrange shelves according to your requirements (see section 7 of this guide)
- Before plugging in, allow the cabinet to sit for 48 hours, to allow fluids to settle.

NOTE: When moving your cabinet, never tilt it more than 45°, and always on the side of the power cord.

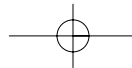

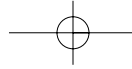

5 - Putting into service-Temperature settings

- **After waiting 48 hours, connect your cabinet to the mains socket** after making sure it is correctly supplied (check fuses and amperage and circuit-breaker). Connect another electrical device to check mains if necessary.
- Once your cabinet is plugged in, make sure the On-Off switch of the control panel is in the "On" position (I).

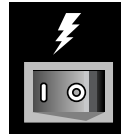

- If the switch is at the "On" position(see above diagram) when you connect your wine cabinet to the mains, the blue warning light only lights up if the ambient temperature is higher than 12°C.
(In the event of an anomaly, please refer to Chapter 9).

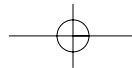

TEMPERATURE ADJUSTMENT

Note: setting the temperature of your wine cabinet is done solely from the control panel which is laid out in the following way.

Temperature display panel:	Displays the effective temperature inside the wine cabinet
Adjustment dial:	Enables the setting of <u>required</u> temperature inside the wine cabinet
Circuit indicator lights	Enable you to see which circuit, hot (red) and cold (blue), is operating
TEST button:	Enables you to test your cabinet's circuits (see Chapter 9)

N.B. For safety reasons, the control panel's protective transparent cover only opens (pivots towards the front) when the door of the cabinet is open.

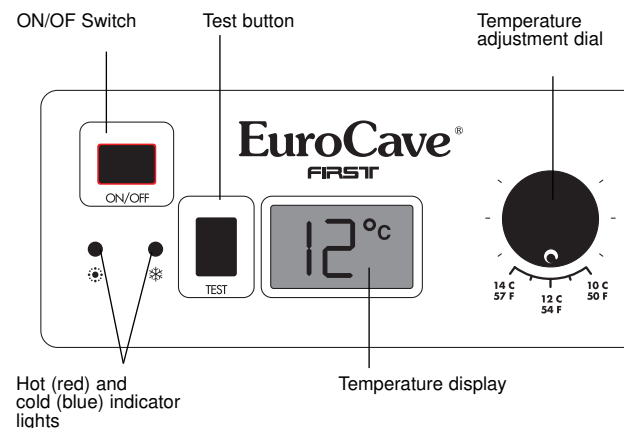

To set the temperature of your cabinet:

Turn the temperature setting dial until the mark  is on the interior temperature required.

WARNING: To operate correctly, your cabinet should be located in a room where the temperature range is between 0° and 35°C. If not, it will be difficult to obtain the temperature required.

Recommended setting range: 10° to 14°C.

It may be that despite following all the recommendations in this manual you cannot obtain the temperature your require. As each situation is unique, it is possible that it will be necessary to make some minor alterations to the recommendations.

To offer your wine ideal ageing conditions, your EuroCave wine cabinet is equipped with a safety thermostat that switches on if there is an excessive or unusual drop in temperature within (Temperature lower than 5°C).

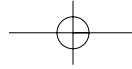

6 - Changing the side on which the door opens



- Remove the hinge plate cover at the top of the cabinet, then unscrew the 3 star headed screws using a torque screwdriver size 25.

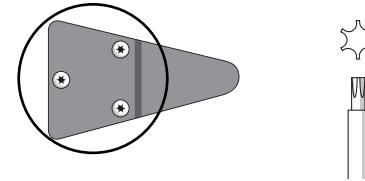

- Remove the upper hinge, then lift the door upwards.

- Unscrew, then remove the lower hinge pin (steel pin + washer)
- Place the hinge on the other side, taking care to replace the washer.

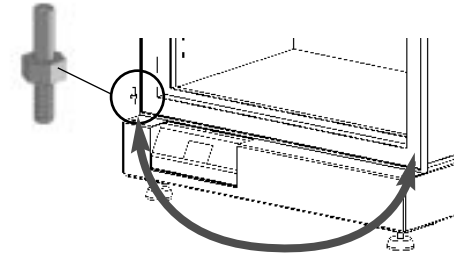

- Remove the 3 plastic grommets located on the top of the cabinet using a small lever (screwdriver).
- Replace the door onto the lower hinge.
- Replace the upper hinge.

- Replace the 3 star headed screws using a torque screwdriver in the following manner:
1 - Fully tighten screws Nos. 1 and 2.
2 - Carefully line up the door with the cabinet body.
3 - Tighten the last screw, No 3.

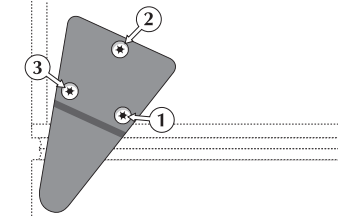

N.B. Line up the hinged side of the cabinet with the swivel pin side of the door frame. The gap between the door frame and the cabinet body should be approximately 10mm all the way around the cabinet. Check that the door is sealed.

- Replace the hinge plate cover.
- Replace the 3 plastic grommets in the right hand holes.

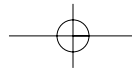
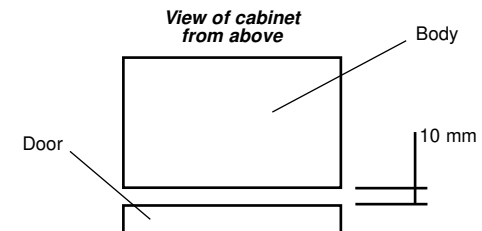



7 - Layout and Storage

Your EuroCave cabinet was **designed to evolve in time**. Delivered with 2 storage shelves, you may equip it with the various shelves in the "Classic" range, to best fit your storage requirements. Layout examples:

Configuration	1 storage shelf AXU 1 sliding shelf ABCU	2 storage shelves AXU 1 sliding shelf ABCU	1 storage shelves AXU 3 sliding shelves ABCU	7 sliding shelves ABCU
Capacity*	96 bottles	107 bottles	109 bottles	91 bottles

* Bordeaux tradition type bottles.

VARIOUS TYPES OF STORAGE



Bordeaux bottle storage shelf : **AXB**

Capacity: 78 bottles
Max. weight: 100 kg



Display kit: **AXK**

Capacity: 33 bottles
Max. weight:
inferior shelf 20 kg
superior shelf 10 kg



Bordeaux bottle sliding shelf: **AXC**

Capacity: 13 bottles
Max. weight: 25 kg



Universal storage shelf: **AXU**

Capacity: 77 bottles
Max. weight: 100 kg



Universal sliding shelf: **ABCU**

Capacity: 12 bottles
Max. weight: 25 kg

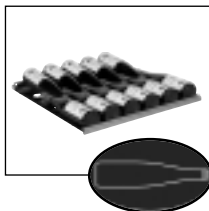

Alsace sliding shelf: **ACR**

Capacity: 11 bottles
Max. weight: 25 kg

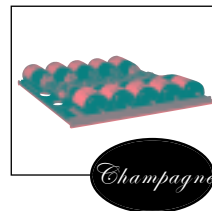

Champagne sliding shelf
Ref.: **ACH**

Capacity: 10 bottles
Max. weight: 25Kg

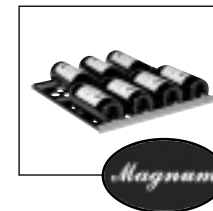

Magnum sliding shelf: **ACG**

Capacity: 7 bottles
Max. weight: 25 kg

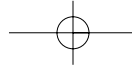

Fitting shelf brackets (read carefully if you intend to modify your cabinet's shelf positions)

To move a storage shelf, first remove all bottles, then move the shelf brackets and make sure to fit them back into slots as shown below:

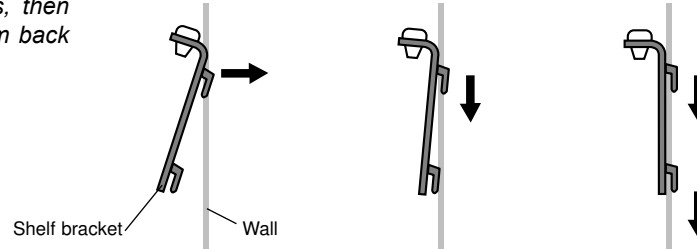

To move a sliding shelf, first remove all bottles, then remove the sliding tray by sliding it toward you while lifting the front part. Remove the sliding guides from the walls, while making sure not to mix up the right and left guides. Then refit them as shown below:

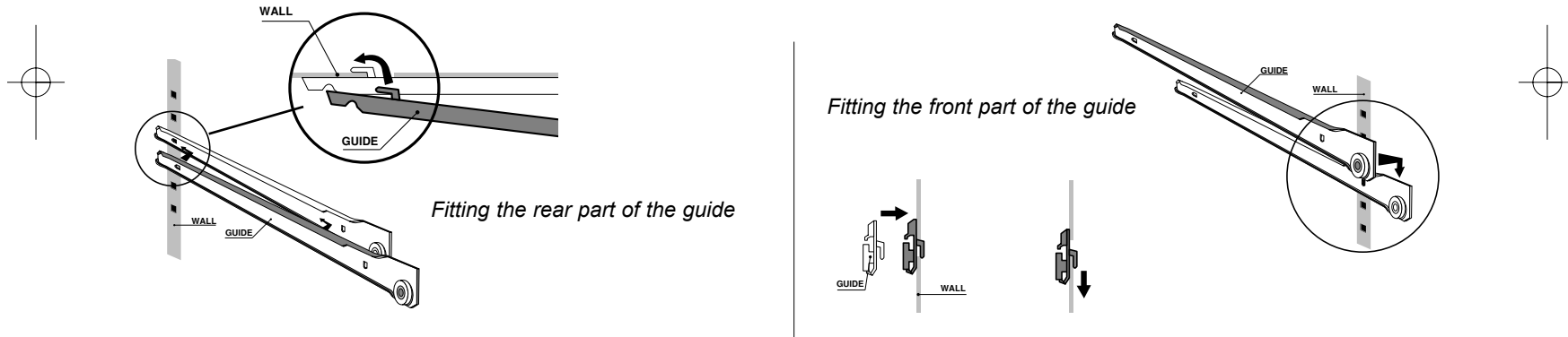

Then refit the sliding tray as shown below:

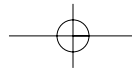
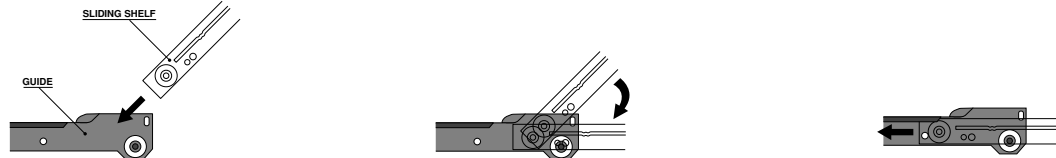

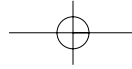

RECOMMENDATIONS FOR LAYOUT AND STORAGE YOUR WINE CABINET

Your EuroCave cabinet was designed to store a maximum number of bottles in total security. We recommend that you observe the tips below to optimize loading.

- Spread your bottles out as evenly as possible over the shelves, so that weight is not concentrated in one point. Also make sure your bottles do not touch the back of the cabinet, or the step at bottom.

- Also make sure that bottles are not all grouped together at the top or bottom of the cabinet.

- Observe the loading instructions provided in section 7, according to the type of storage fixtures with which your cabinet is equipped, and never stack bottles on a sliding shelf.

- If your cabinet has sliding shelves, they should be installed toward the top of the cabinet to facilitate everyday access.

- Also place one or two bottles of each of your wines on the sliding shelves and keep your reserve bottles on the storage shelves. Then simply replace bottles when necessary.

- Never try to pull out more than one sliding shelf at a time.

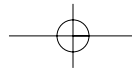
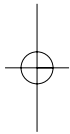

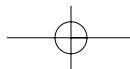

8 - Routine maintenance



Your Eurocave cabinet is easy to operate and has proven its reliability. It will provide long-lasting satisfaction if you follow the simple maintenance and cleaning operations listed below.

- *Replace the activated charcoal filter in our cabinet's upper ventilation hole each year (your EuroCave distributor keeps this accessory in stock).*
- *Remove dust from the heat exchanger (metal screen on the back of the cabinet) twice a year.*
- *Make sure the power cord is unplugged before cleaning the back of your cabinet, or before moving it.*
- *Clean the inside of your cabinet thoroughly once a year, after unplugging and unloading it (use water and a mild cleaning product, then rinse carefully).*
- *Put the power switch on the "0" position, then unplug the cabinet before changing the temperature display battery(ies). Remove the display(s) through the front of the control panel, as shown below.*

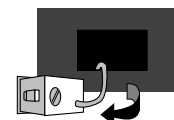
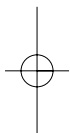

Use silver oxide SR 44W (357) battery



When the battery has been replaced, put the sensor wire back into the panel, and clip the display unit back in.

To assure that your wine cabinet provides long-lasting service, you should check it regularly and inform your dealer if you note anything unusual.

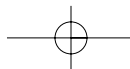

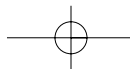

9 - Operating problems

START-UP

Compressor does not start, even though the desired temperature is lower than the temperature in the room. (Ambient temperature above 12°C)

- 1-Check the wall socket by plugging in any type of electrical device, and make sure that the on/off switch is in the "I" position.
- 2-Press on the TEST button to check that both indicator lights (red and blue) light up..
- 3-Turn the temperature setting knob as far as it will go counter-clockwise, and make sure that the blue indicator light lights.
- 4-If the compressor still does not start after steps 2 and 3, contact your dealer.

Compressor does not stop.

- 1- Place your hand on the heat exchanger (metal screen at the back of your cabinet) to check its temperature. Contact your dealer if cold.
- 2-If the heat exchanger is hot, set the cold temperature as high as possible (as far as it will go clockwise) and make sure that the cold circuit operation indicator goes off. If the compressor does not stop, unplug the cabinet and contact your dealer.

DURING OPERATION

A liquid crystal display indicates a temperature below the temperature you set.

- 1 - Check the manual's recommended temperature settings (See page 7).
- 2-Check that the red hot circuit operation indicator light is on.
- 3-Press on the TEST button to check that both indicator lights (red and blue) are alight. If either step 2 or 3 is incorrect contact your dealer.

A liquid crystal display indicates a temperature above the temperature you set.

- 1-Check the temperature set-points (see pages 7 to 9 of this manual).
- 2-Check that the green cold circuit operation indicator light is on.
- 3-Press on the TEST button to check that both indicator lights (red and blue) are alight. If either step 2 or 3 is incorrect contact your dealer.

Contact your dealer, if after adjusting set-points and testing hot and cold circuit indicator lights either of the two problems above are not corrected.

Note: The refrigeration unit must only be serviced by a refrigeration technician, who must check the circuit for leaks before putting back into service. Any servicing of the electrical circuit must only be performed by an electrician.

NB: Whatever the case, if your cabinet does not seem to be operating normally, unplug it and call your dealer.

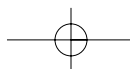

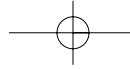

10 - Technical characteristics



Model n°
F120

Dimensions (mm)			Weight in kg (empty)
H	W	D	
1050	654	689	44

Electrical power	Max. current**	Consumption over 24 h	Voltage (V)*	Voltage tolerance	Frequency (Hz) *
110 W	0,8 A	0,7 kWh	230	+10/-10	50

Gas
R134A

Operating limits	
Min. T	Max. T
0°C	35°C

Regulation precision
+/- 1,5°C

Display precision
+/- 1°C

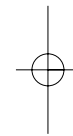
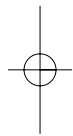

* These values may vary according to country. Consult the identification label for your cabinet's specific characteristics (n°7 page 2).

** Current reaches a peak of about 5A when the compressor starts up.

These cabinets are **CE** certified

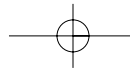

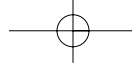

EuroCave®

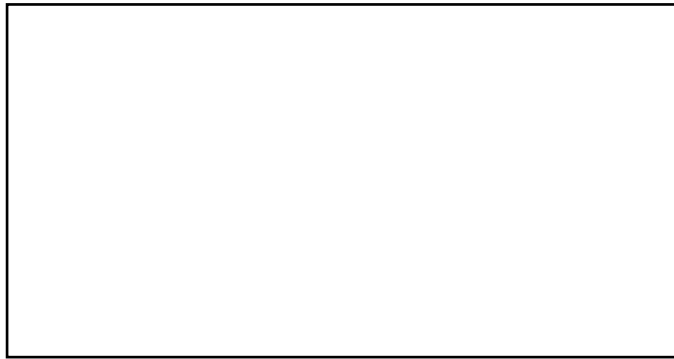
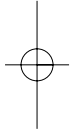

1000 - 04/04

